

令和6年度 群馬県中学校総合体育大会 第74回柔道大会

令和6年 7月13日 団体
7月14日 個人
於 ALSOKぐんま武道館

団 体 決 勝 記 録

男子	太田市立南中学校		1 対 3		高崎市立箕郷中学校	
	氏名	判定	極り技	判定	氏名	
先鋒	久留 怜	△	優勢	Ⓡ	佐藤 雄斗	
次鋒	竹澤 琉惺	×	引き分け	×	関口 黎	
中堅	金田 功太郎	○	内股	△	川浦 遼斗	
副将	森川 晃	△	内股	○	齋藤 正眞	
大将	ホラニ 龍海	△	一本背負投	○	富澤 雄太	

女子	沼田市立沼田中学校		代① 対 1		前橋市立第七中学校	
	氏名	判定	極り技	判定	氏名	
先鋒	佐藤 彩羽	×	引き分け	×	橋本 琉花	
中堅	高橋 ここ	○	内股	△	佐々木 琉愛	
大将	小野 なる	△	内股	○	中村 乃愛	
代表	高橋 ここ	○	合せ技	△	中村 乃愛	

男 子

- ◎ 優勝 箕郷中学校
- 準優勝 太田南中学校
- 第三位 藪塚本町中学校
- 第三位 新里中学校

女 子

- ◎ 優勝 沼田中学校
- 準優勝 前橋七中学校
- 第三位 昭和中学校
- 第三位 新里中学校

男 子 個 人 入 賞 者

50kg級

- ◎ 優勝 齋藤 琉偉 (草津練心館)
- 準優勝 手塚 悠貴 (新里)
- 第三位 土居 史弥 (塚沢)
- 第三位 関口 大我 (小野)

55kg級

- ◎ 優勝 高野 葵 (箕郷)
- 準優勝 堀越 格 (休泊)
- 第三位 関口 粹颯 (群馬中央)
- 第三位 鏑木 悠斗 (藪塚本町)

60kg級

- ◎ 優勝 摩庭 悠大 (芳賀)
- 準優勝 佐藤 雄斗 (箕郷)
- 第三位 高橋 瑛士 (草津練心館)
- 第三位 河野 和輝 (宝泉)

66kg級

- ◎ 優勝 高柳 元杜 (新里)
- 準優勝 関口 黎 (箕郷)
- 第三位 田島 正祥 (藪塚本町)
- 第三位 久留 怜 (太田南)

73kg級

- ◎ 優勝 渡部 大五郎 (休泊)
- 準優勝 竹澤 琉惺 (太田南)
- 第三位 鎌田 大成 (倉賀野)
- 第三位 福田 風翔 (藪塚本町)

81kg級

- ◎ 優勝 金田 功太郎 (太田南)
- 準優勝 高橋 将斗 (草津練心館)
- 第三位 原 皇成 (みずき)
- 第三位 鈴木 基樹 (芳賀)

90kg級

◎優勝	齋藤 正真	(箕郷)
○準優勝	下田 康太	(赤城南)
○第三位	砂永 真生	(新里)
第三位	津田 真和	(藪塚本町)

90kg超級

◎優勝	山本 琥雅	(桂萱)
○準優勝	宮下 大翔	(群馬南)
○第三位	菅澤 理一	(塚沢)
第三位	富澤 雄太	(箕郷)

女子個人入賞者

40kg級

◎優勝	小林 希美	(榛名)
○準優勝	深谷 心結	(群馬中央)
第三位	原田 姫七	(箕郷)
第三位	篠原 心	(休泊)

44kg級

◎優勝	廣橋 紅葉	(榛東)
○準優勝	狩野 実玖	(群馬中央)
第三位	池田 莉乃	(前橋七)
第三位	坂爪 希	(箕郷)

48kg級

◎優勝	兒嶋 彩花	(新里)
○準優勝	橋本 琉花	(前橋七)
第三位	桑原 莉子	(渋川)
第三位	仲野 桃香	(群馬中央)

52kg級

◎優勝	前間 麻椰	(草津練心館)
○準優勝	佐々木 琉愛	(前橋七)
第三位	佐藤 希空	(太田南)
第三位	町田 百花	(群馬中央)

57kg級

◎優勝	下田 愛	(伊勢崎四)
○準優勝	佐々木 心愛	(前橋七)
第三位	黒田 京子	(群馬南)
第三位	長谷川 唯愛	(池田)

63kg級

◎優勝	中村 乃愛	(前橋七)
○準優勝	中島 舞奏	(多々良)
第三位	大澤 青空	(広沢)
第三位	阿部 心実	(薄根)

70kg級

◎優勝	高橋 ここ	(沼田)
○準優勝	新田 美瑛	(昭和)
第三位	蕪木 咲南	(新里)
第三位	新井 咲耶	(新里)

70kg超級

◎優勝	上村 紗愛	(榛東)
○準優勝	儘田 叶愛	(前橋六)
第三位	林 未唯奈	(赤堀)
第三位	ザナブリア ヘイリ	(宮郷)

◎…全国大会出場 ○…関東大会出場

◎…全国大会出場 ○…関東大会出場

令和6年度 群馬県中学校総合体育大会 第74回柔道大会 男子団体戦結果

令和6年7月13日 於 ALSOKぐんま武道館

ブロック	学校名	地区	1	2	3	勝数	順位
A	1 藪塚本町 (推薦)		⊖ △ ○ × × 2		○ ○ ○ ○ ○ 5	2	1
	2 草津練心館 (吾妻)		△ ○ △ × × 1	○ ○ ○ ○ ○ 5		1	2
	3 佐野 (高崎)			△ △ △ △ △ 0	△ △ △ △ △ 0	0	3
B	4 赤堀 (伊勢崎佐波)		○ × ○ ○ ○ 4		△ × △ ○ △ 1	1	2
	5 沼田 (沼田)		△ × △ △ △ 0	△ △ △ △ ○ 1		0	3
	6 新里 (桐生みどり)			○ ○ ○ ○ △ 4	○ × ○ ○ ○ 3	3	1
C	7 塚沢 (推薦)		○ △ ○ △ ○ 3		× △ ○ △ ○ 0	2	1
	8 伊勢崎三 (伊勢崎佐波)		△ ○ ○ ○ △ 2	△ △ ○ ○ ○ 3		1	2
	9 渋川 (渋川北群馬)			○ ○ △ △ △ 2	× ○ △ ○ △ 2	2	0
D	10 太田南 (太田)		○ × ○ ○ ○ 4		○ ○ ○ ○ ○ 5	5	2
	11 富士見 (前橋)		△ × △ △ △ 0	○ ○ ○ ○ ⊖ 5		1	2
	12 榎名 (高崎)			△ △ △ △ △ 0	△ △ △ △ △ 0	0	3
E	13 箕郷 (推薦)		○ ○ ○ ○ ○ 5		○ ○ ○ ○ ○ 5	5	2
	14 明和 (邑楽)		△ △ △ △ △ 0	△ △ ○ △ △ 1		0	3
	15 子持 (渋川北群馬)			○ ○ ○ ○ ○ 4	△ △ △ △ △ 0	0	1
F	16 群馬中央 (高崎)		○ ○ ⊖ ○ ○ 5		△ ⊗ × △ ○ 2	2	1
	17 荒砥 (前橋)		△ △ △ △ △ 0	△ △ △ △ △ 0		0	3
	18 休泊 (太田)			○ ○ ○ ○ ○ 5	○ △ × ○ △ ②	2	1
G	19 群馬南 (推薦)		○ ○ ○ △ ○ 4		○ ○ ○ ○ ○ 5	5	2
	20 あずま (伊勢崎佐波)		△ △ △ ○ △ 1	○ ○ ○ ○ ○ 5		1	2
	21 富岡南 (富岡甘楽)			△ △ △ △ △ 0	△ △ △ △ △ 0	0	3
H	22 吉岡 (渋川北群馬)		○ ○ △ × × 2		△ ○ ○ ○ ○ 4	4	2
	23 昭和 (利根)		△ △ ○ × × 1	△ × ○ ○ ○ 3		1	2
	24 前橋東 (前橋)			○ × △ △ △ 1	○ △ △ △ △ 1	1	0

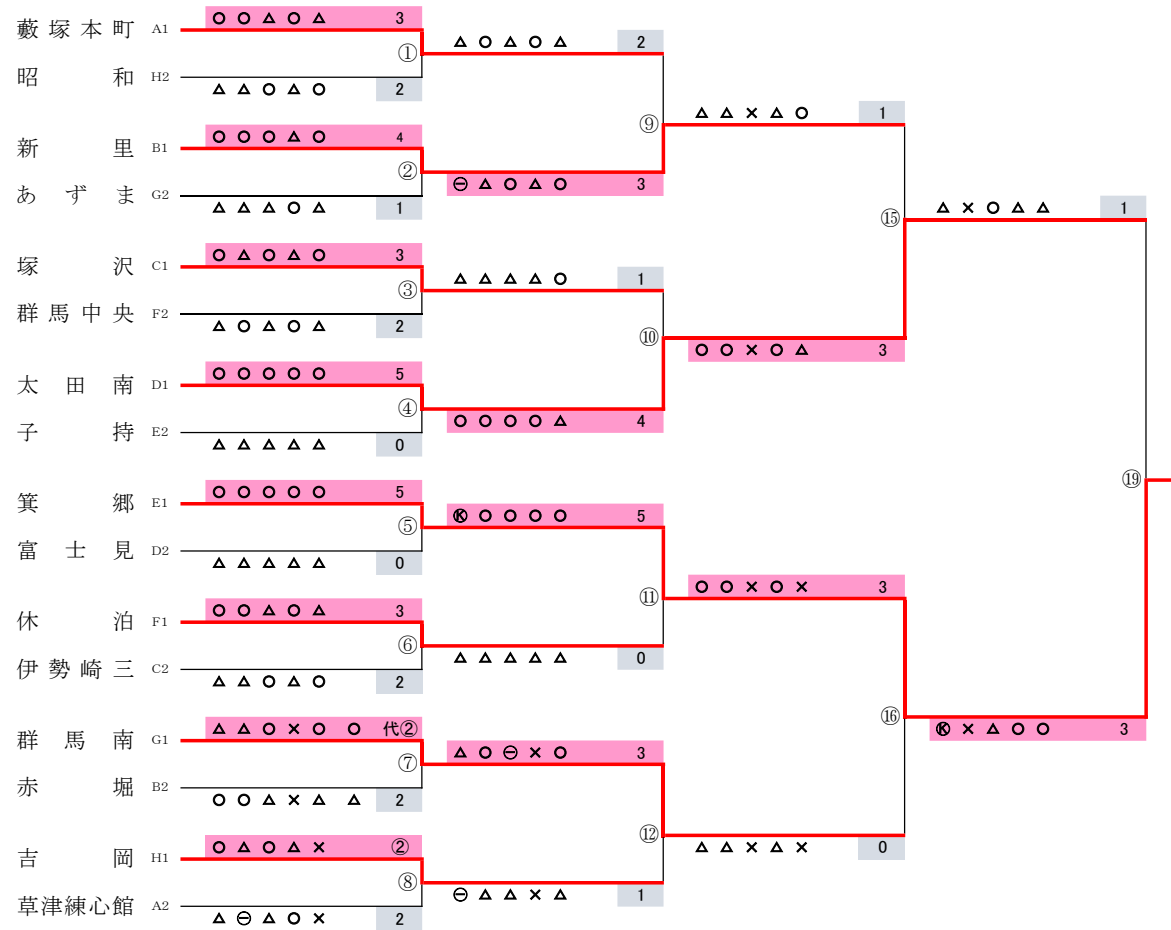

関東大会出場決定戦

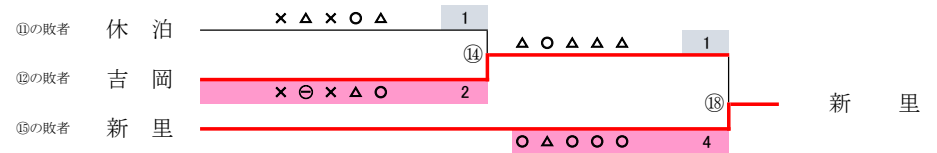
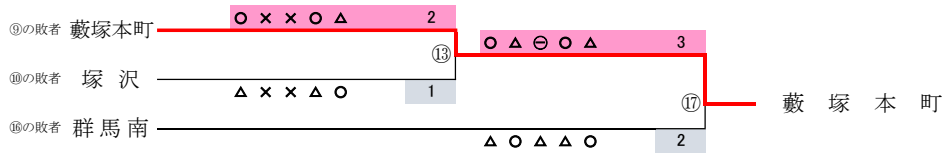

*記号の見方
 ○ ...一本勝ち ⊖ ...技術勝ち ⊗ ...優勢勝ち
 × ...引き分け △ ...負け
 GS指導1 GS指導2 ○GS ⊖GS ...ゴールデンスコアー 代 ...代表戦で勝ち

男子 個人戦組み合わせ 50kg級

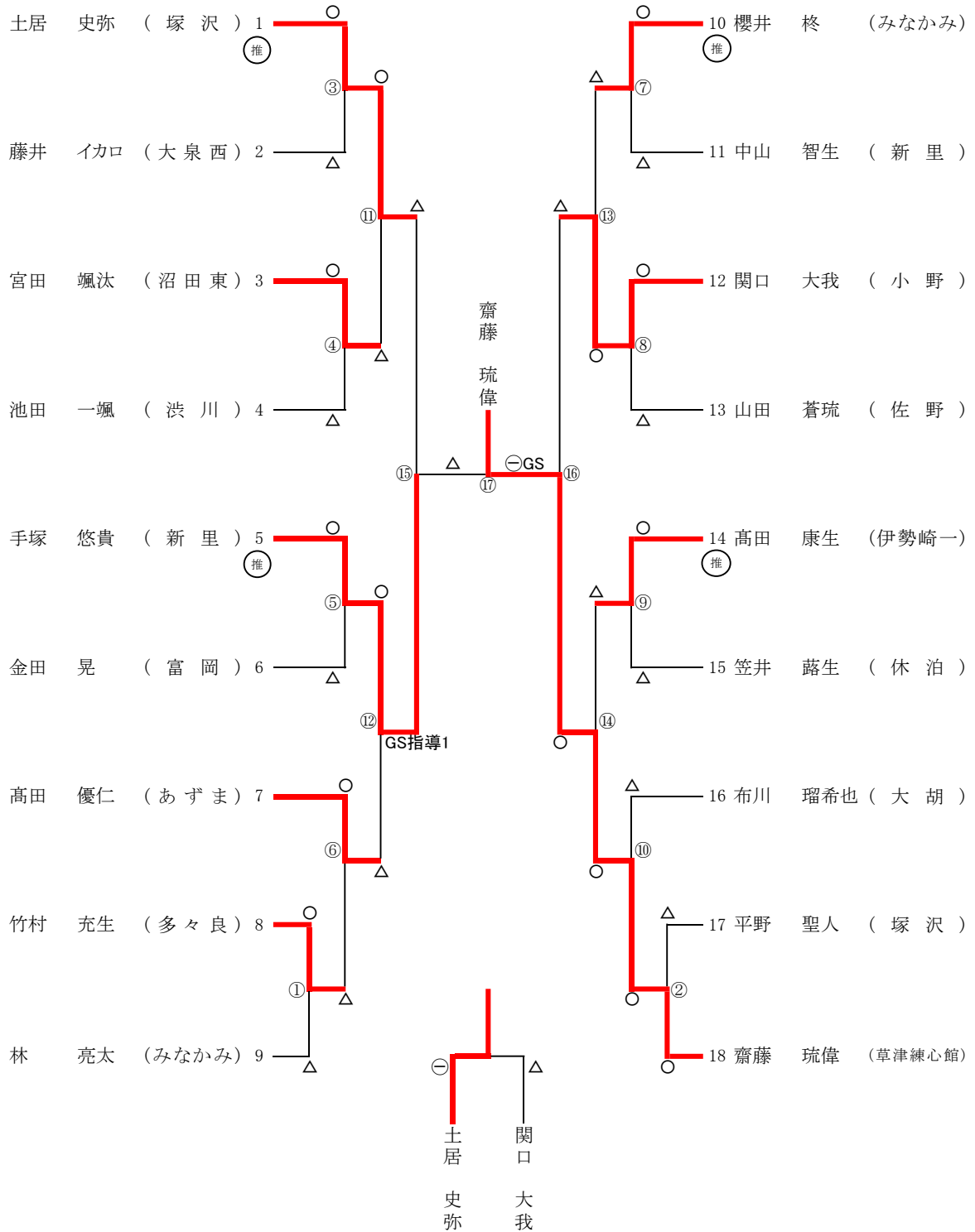

関東大会出場決定戦

*記号の見方 ○ ...一本勝ち ⊖ ...技有勝ち Ⓚ ...優勢勝ち △ ...負け
 ○GS ⊖GS GS指導1 GS指導2 ...ゴールデンスコアー

男子 個人戦組み合わせ 55kg級

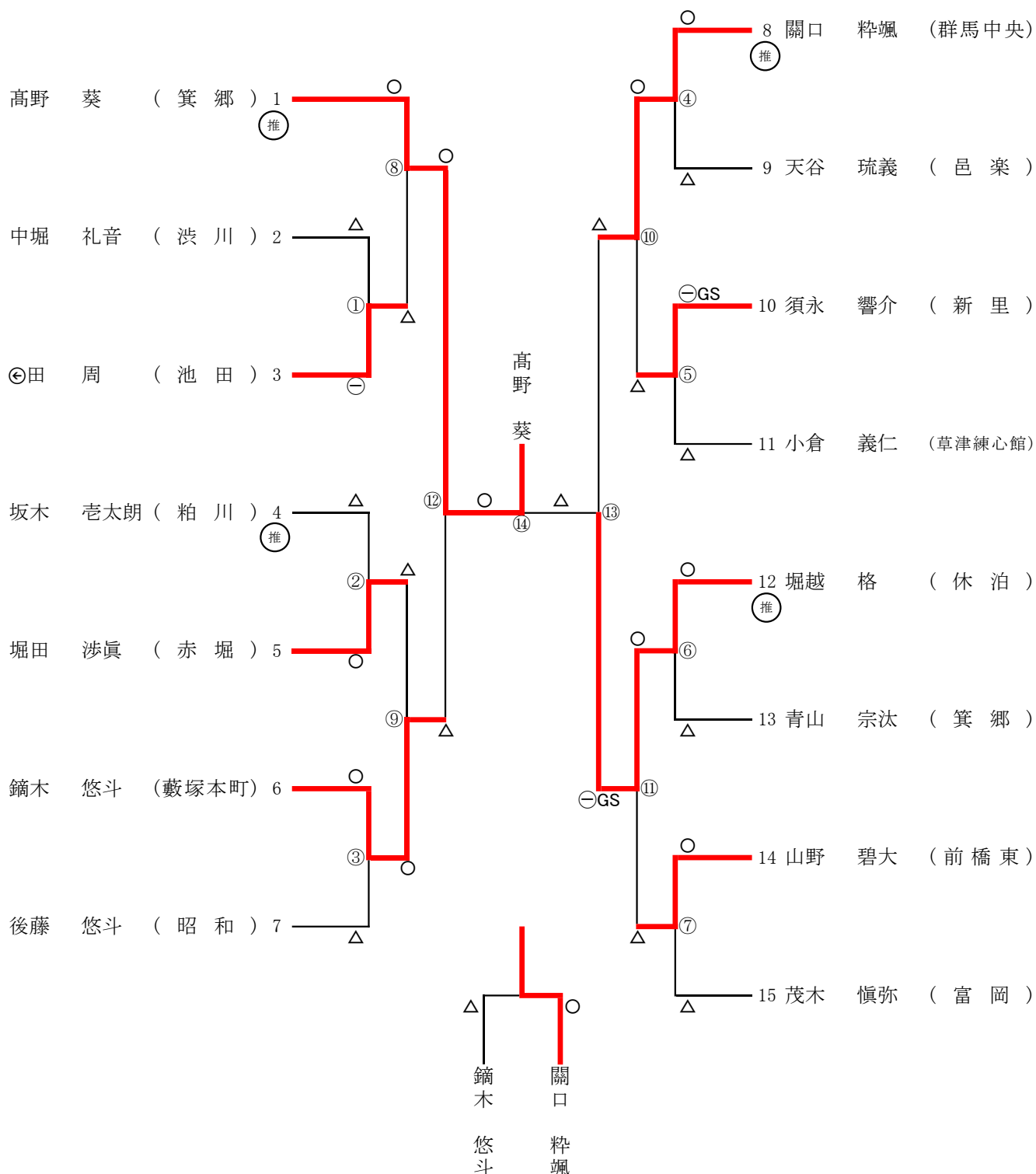

関東大会出場決定戦

*記号の見方 ○ …一本勝ち ⊖ …技有勝ち ⊕ …優勢勝ち △ …負け
 ○GS ⊖GS GS指導1 GS指導2 …ゴールデンスコア

男子 個人戦組み合わせ 60kg級

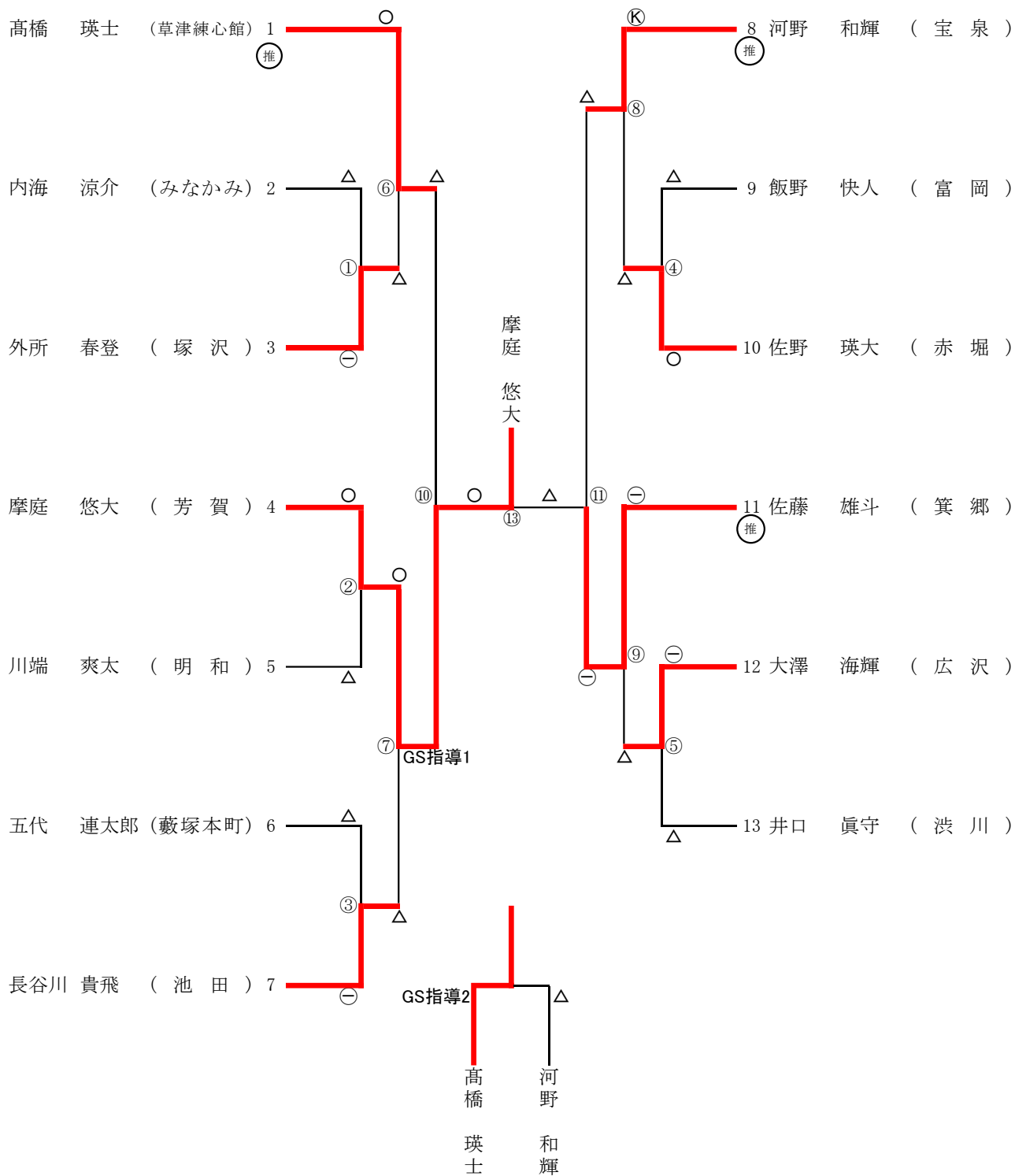

関東大会出場決定戦

*記号の見方 ○ …一本勝ち ⊖ …技有勝ち ⊕ …優勢勝ち △ …負け
 ○GS ⊖GS GS指導1 GS指導2 …ゴールデンスコア

男子 個人戦組み合わせ 66kg級

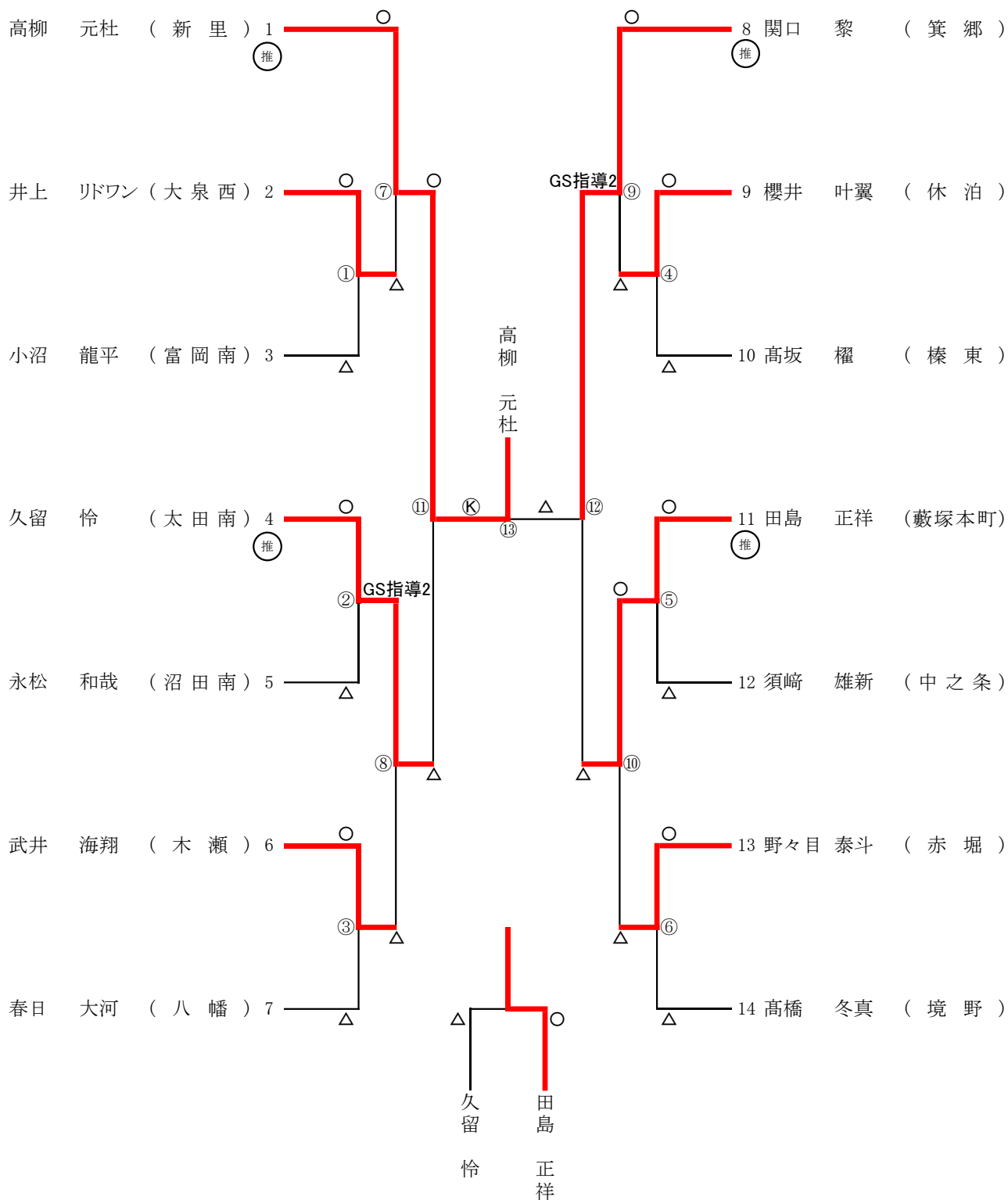

関東大会出場決定戦

*記号の見方

○ ……一本勝ち
○GS

⊖ ……技有勝ち
⊖GS GS指導1 GS指導2

(K) ……優勢勝ち
……ゴールデンスコア

△ ……負け

男子 個人戦組み合わせ 73kg級

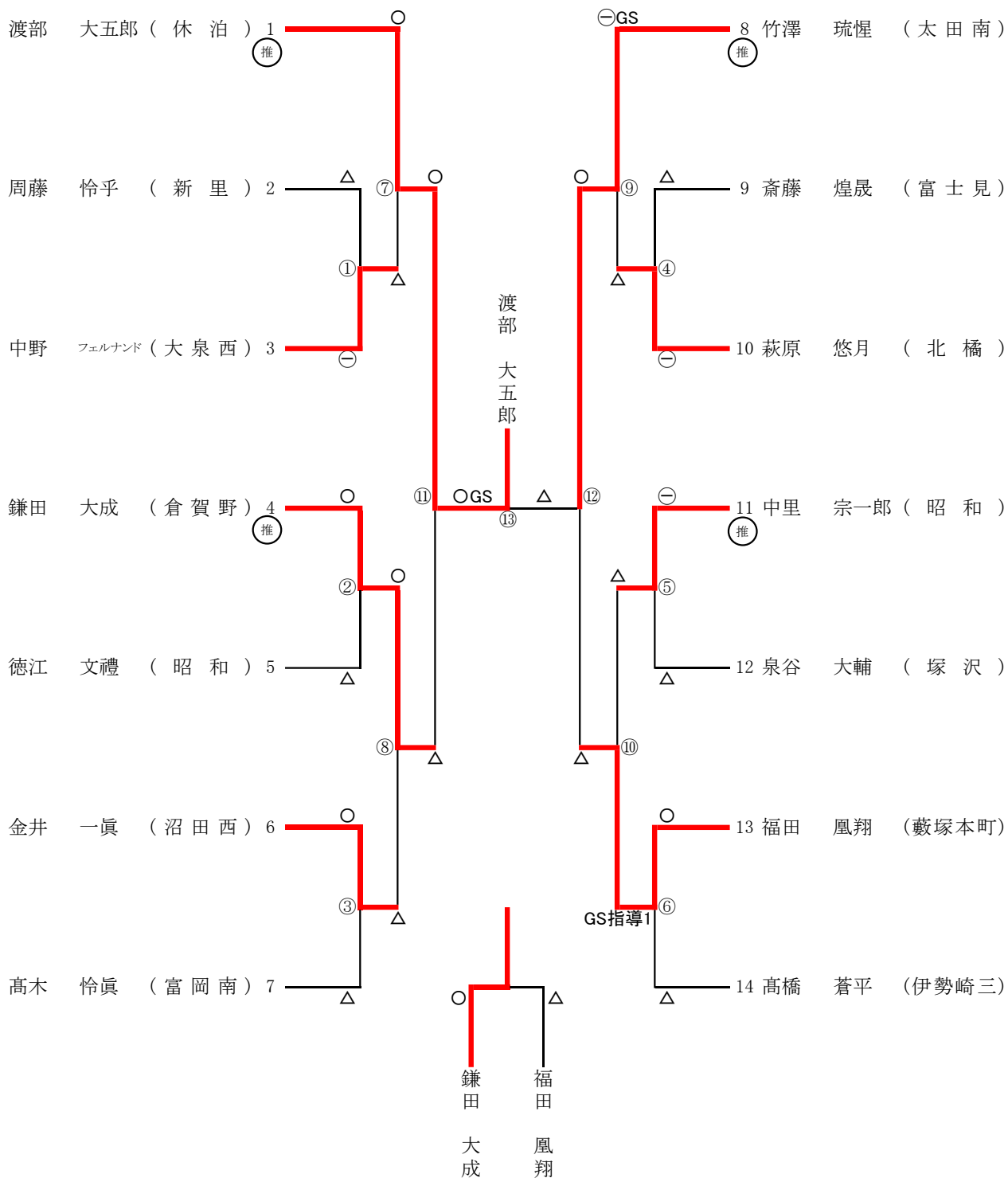

関東大会出場決定戦

* 記号の見方

○ ……一本勝ち	⊖ ……技有勝ち	Ⓚ ……優勢勝ち	△ ……負け
○GS	⊖GS	GS指導1	GS指導2
……ゴールデンスコア			

男子 個人戦組み合わせ 81kg級

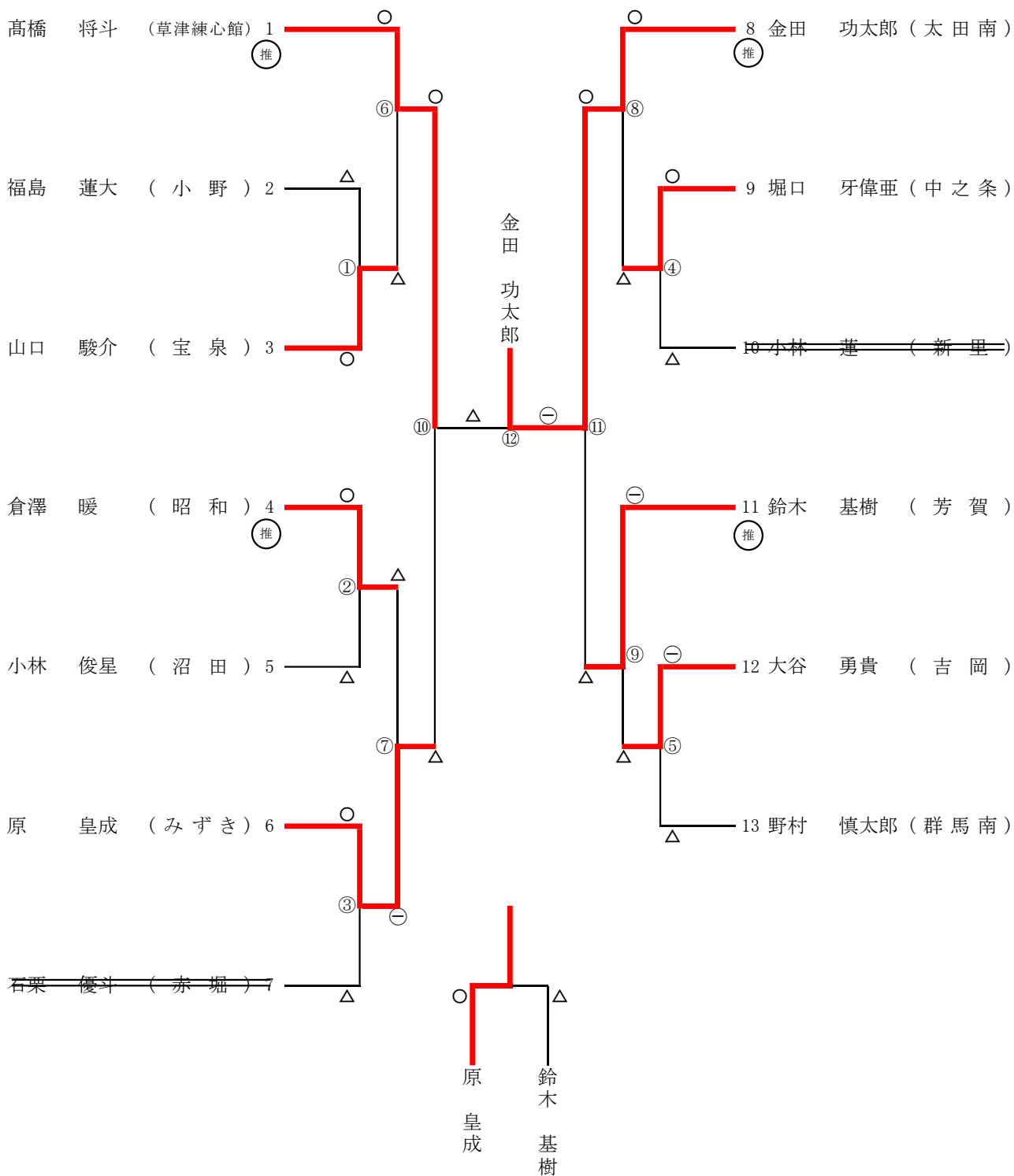

関東大会出場決定戦

*記号の見方 ○ …一本勝ち ⊖ …技有勝ち ⊕ …優勢勝ち △ …負け
 ○GS ⊖GS GS指導1 GS指導2 …ゴールデンスコア

男子 個人戦組み合わせ 90kg級

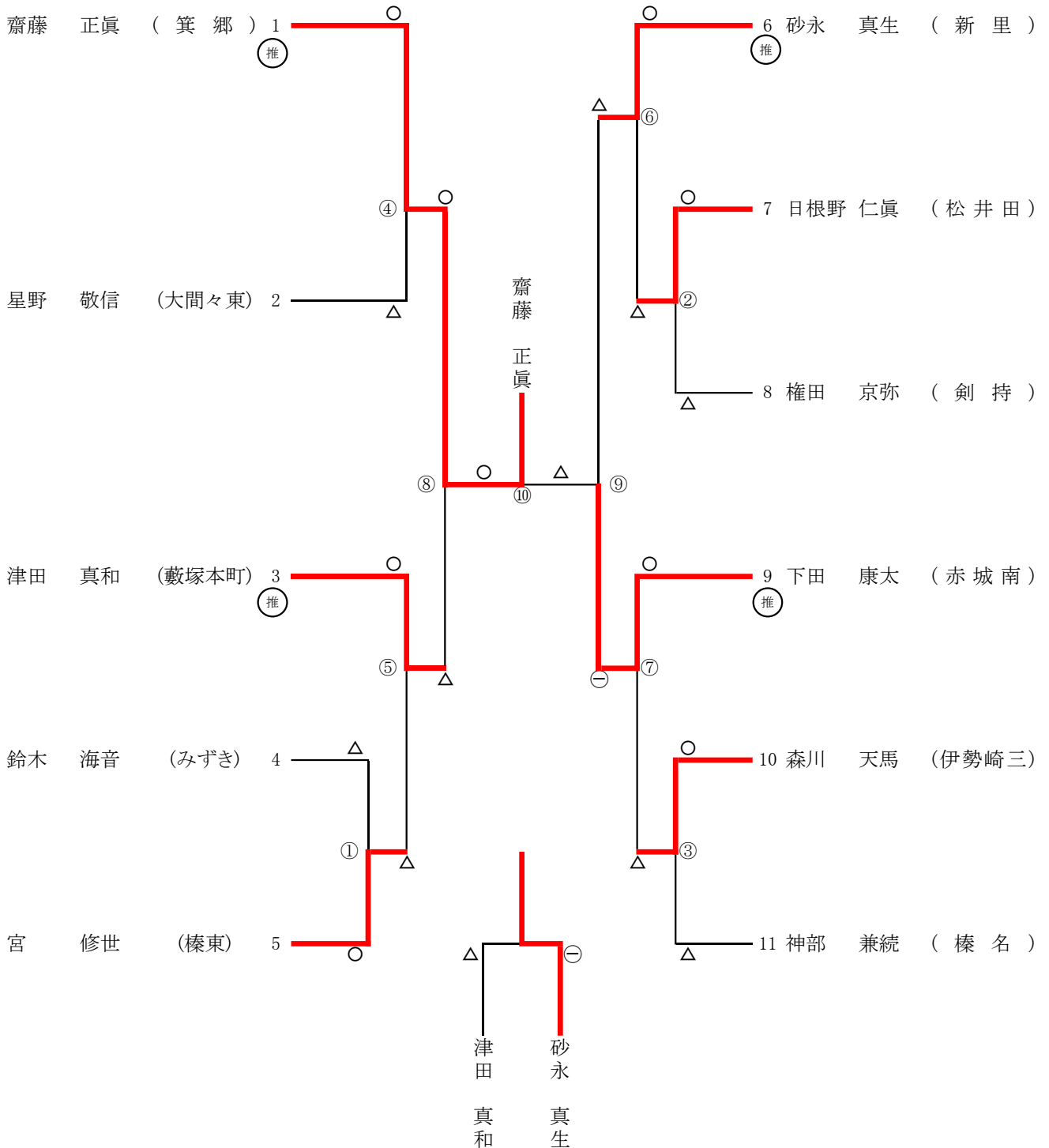

関東大会出場決定戦

*記号の見方 ○ ……一本勝ち ⊖ ……技有勝ち (K) ……優勢勝ち △ ……負け
 ○GS ⊖GS GS指導1 GS指導2 ……ゴールデンスコア

男子 個人戦組み合わせ 90kg超級

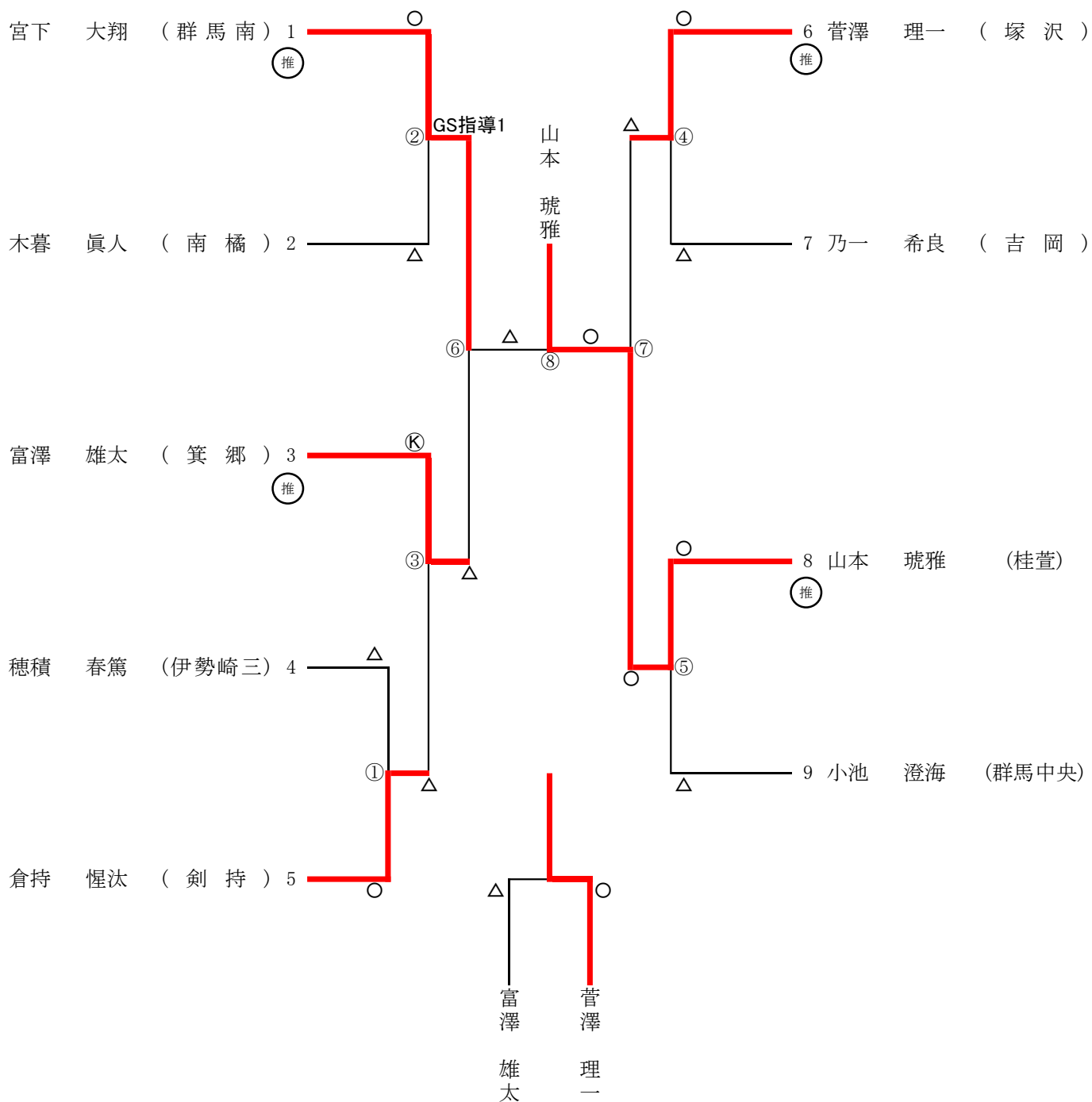

関東大会出場決定戦

*記号の見方 ○ …一本勝ち ⊖ …技有勝ち ⊕ …優勢勝ち △ …負け
 ○GS ⊖GS GS指導1 GS指導2 …ゴールデンスコア

女子 個人戦組み合わせ 40kg級

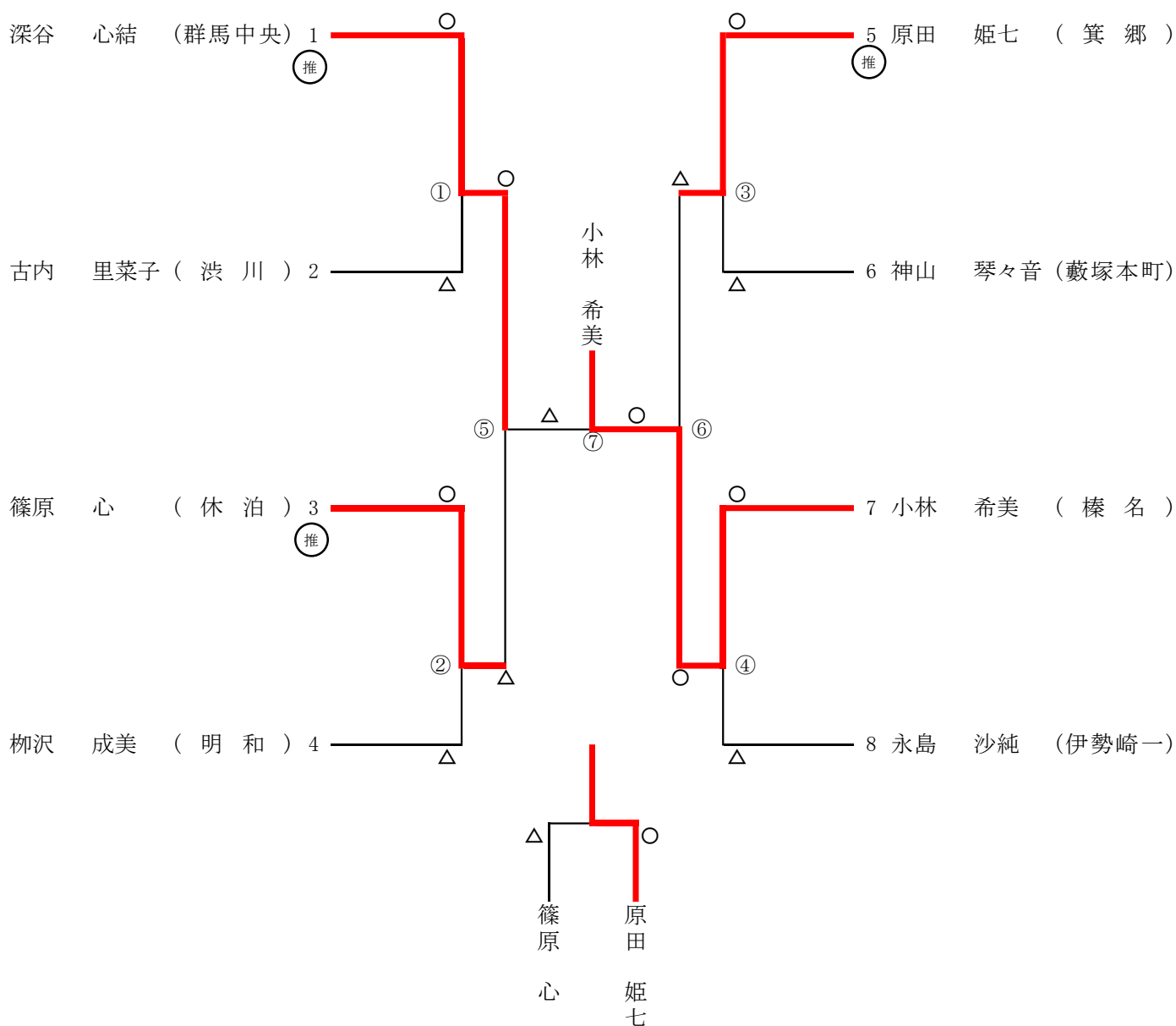

関東大会補欠決定戦

*記号の見方
 ○ …一本勝ち ⊖ …技有勝ち ⊕ …優勢勝ち △ …負け
 ○GS ⊖GS GS指導1 GS指導2 …ゴールドensスコア

女子 個人戦組み合わせ 48kg級

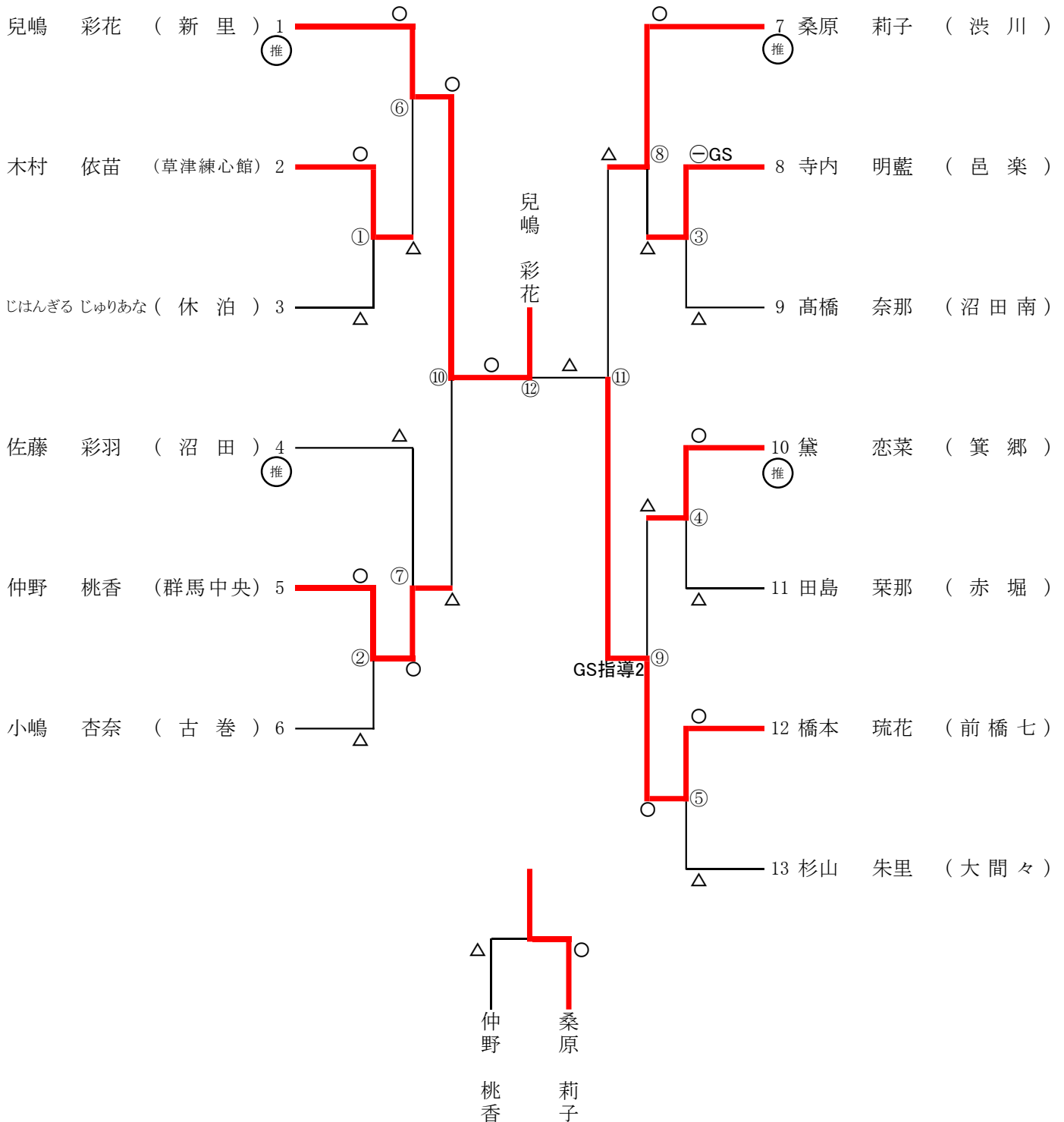

関東大会補欠決定戦

* 記号の見方 ○ …一本勝ち ⊖ …技有勝ち ⊕ …優勢勝ち △ …負け
 ○GS ⊖GS GS指導1 GS指導2 …ゴールデンスコア

女子 個人戦組み合わせ 52kg級

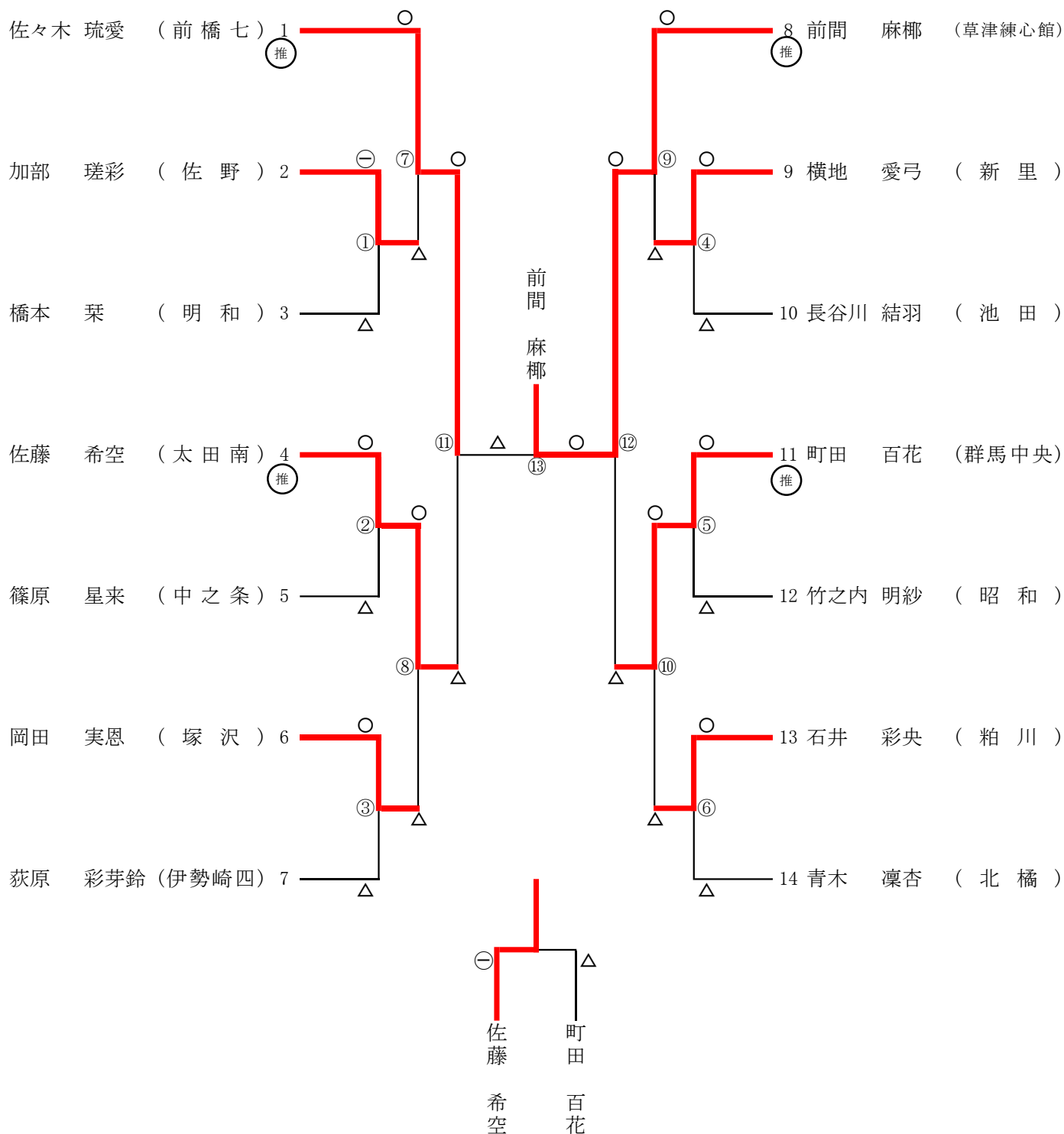

関東大会補欠決定戦

*記号の見方 ○ …一本勝ち ⊖ …技有勝ち ⊕ …優勢勝ち △ …負け
 ○GS ⊖GS GS指導1 GS指導2 …ゴールデンスコア

女子 個人戦組み合わせ 57kg級

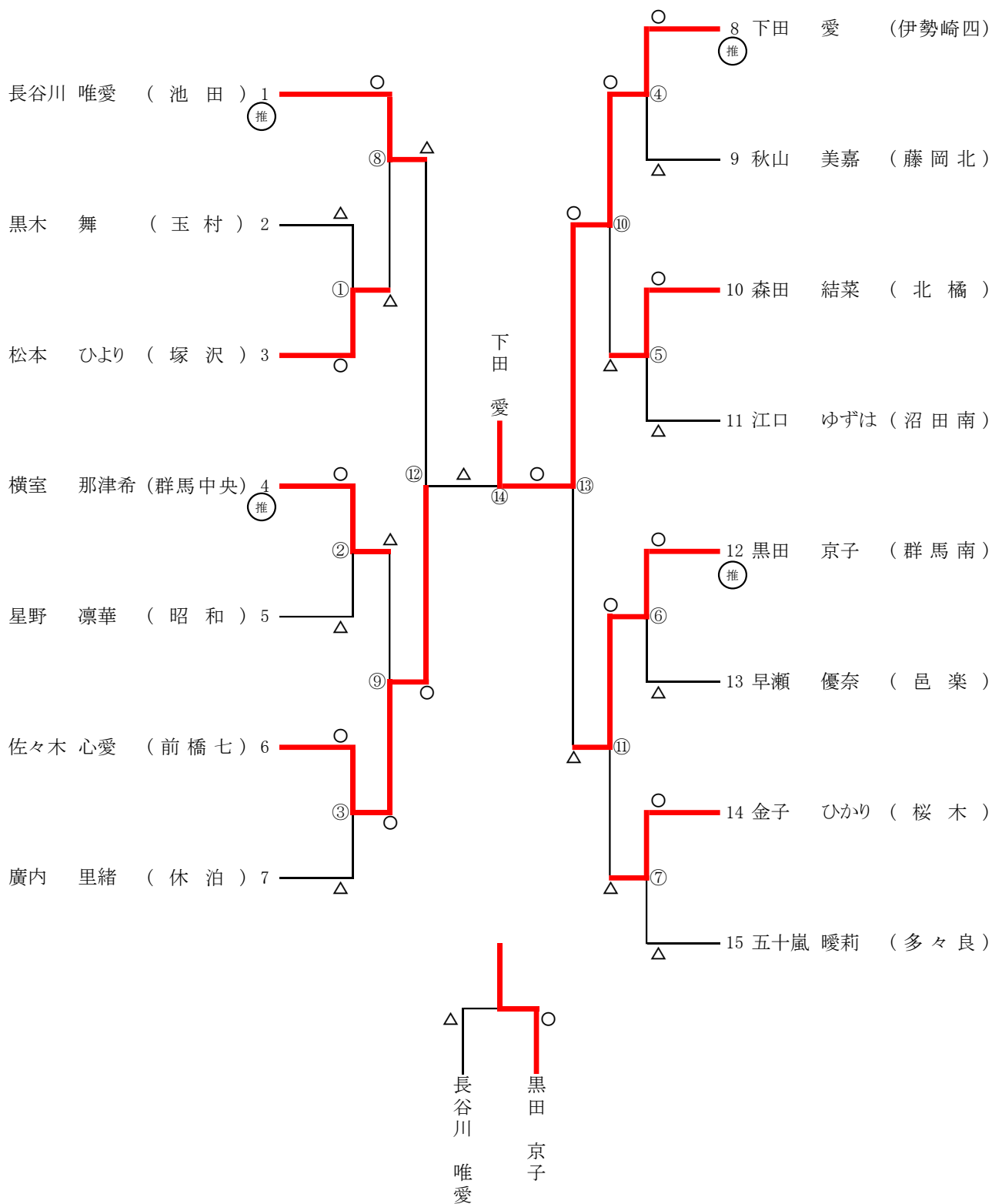

関東大会補欠決定戦

*記号の見方 ○ ……一本勝ち ⊖ ……技有勝ち ㊦ ……優勢勝ち △ ……負け
 ○GS ⊖GS GS指導1 GS指導2 ……ゴールデンスコア

女子 個人戦組み合わせ 63kg級

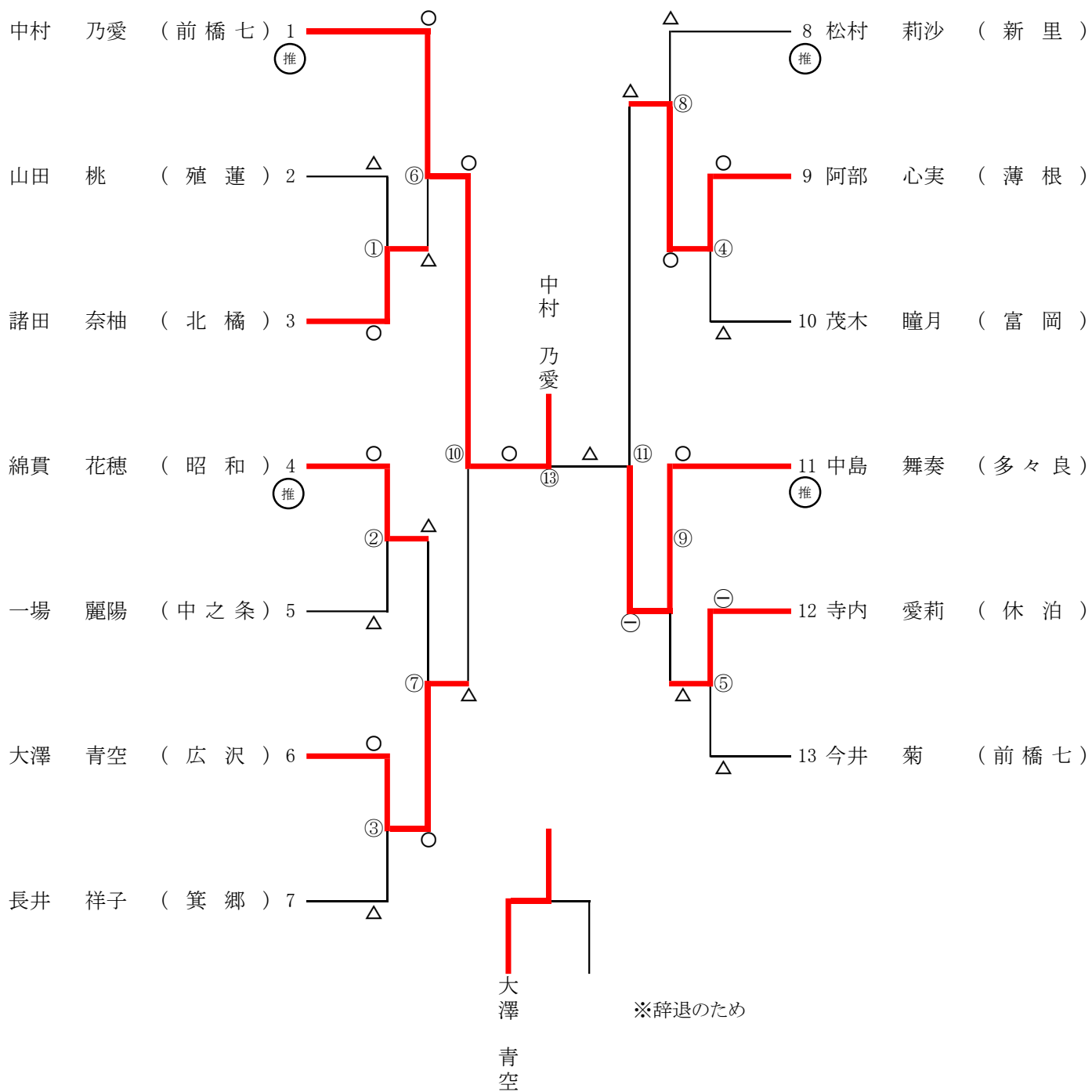

関東大会補欠決定戦

*記号の見方 ○ …一本勝ち ⊖ …技有勝ち (K) …優勢勝ち △ …負け
 ○GS ⊖GS GS指導1 GS指導2 …ゴールデンスコア

女子 個人戦組み合わせ 70kg級

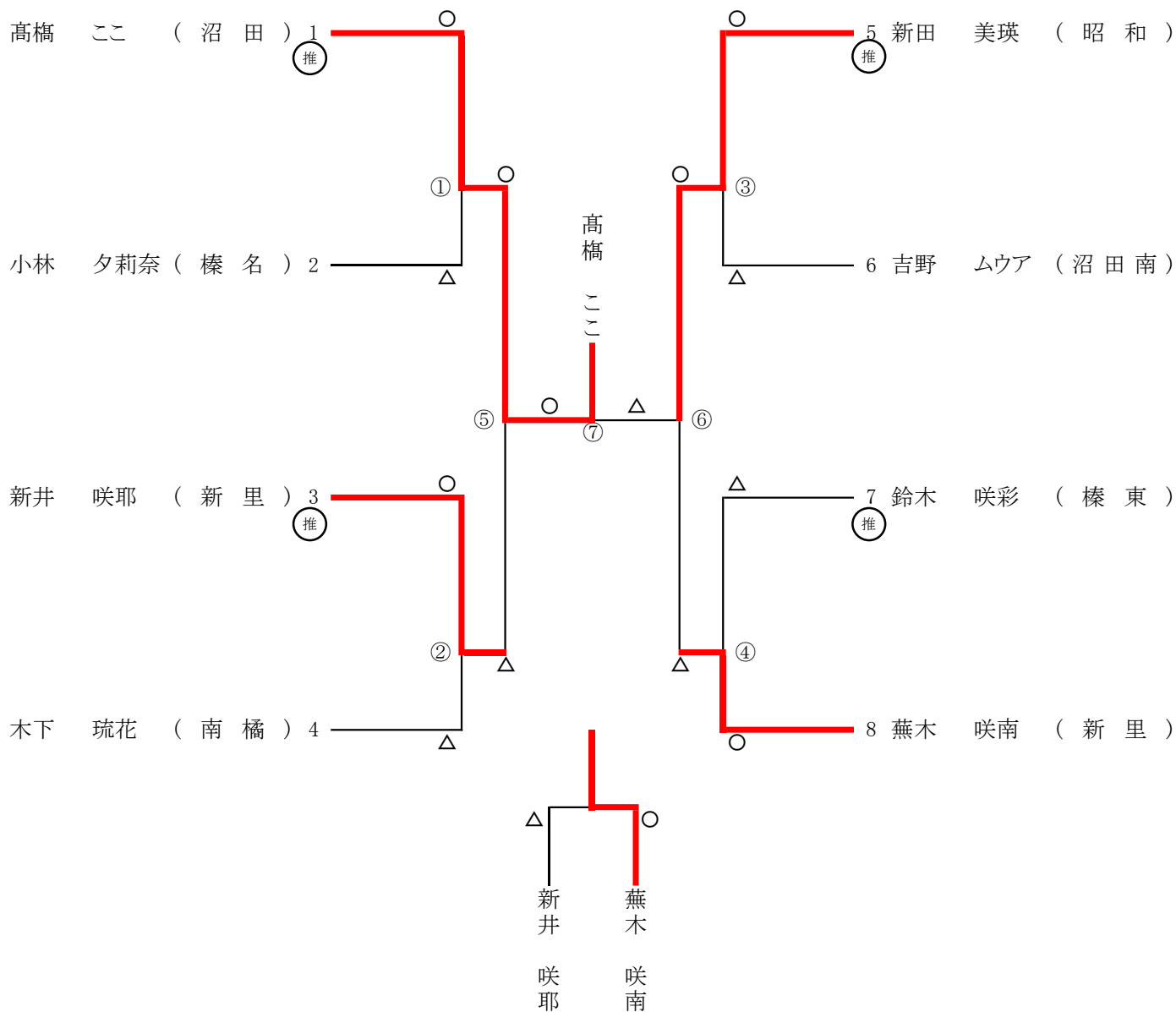

関東大会補欠決定戦

* 記号の見方

○ ……一本勝ち	⊖ ……技有勝ち	⊗ ……優勢勝ち	△ ……負け
○GS	⊖GS	GS指導1	GS指導2
		⊙ ……ゴールデンスコア	

